

У Т В Е Р Ж Д А Ю  
Директор по информационным  
технологиям  
АО «Гринатом»



/ А.Н. Киселёв /

ЗАМЕСТИТЕЛЬ ДИРЕКТОРА ПО ИТ,  
НАЧ. УПРАВЛ. И. П. ТАРАСОВ  
ДОВЕРЕННОСТЬ ОТ 18.06.2021  
22/306/2021-ДОВ

## ПОРЯДОК

организации и обеспечения безопасности хранения, обработки и передачи по каналам связи с использованием средств криптографической защиты информации с ограниченным доступом, не содержащей сведений, составляющих государственную тайну с использованием информационной системы Органа криптографической защиты

## Содержание

1. Назначение и область применения.....	3
2. Термины, определения и сокращения.....	5
3. Описание процесса .....	7
3.1. Цель процесса.....	7
3.2. Задачи процесса.....	7
3.3. Участники группы процессов и их роли.....	7
3.4. Описание подпроцессов .....	8
4. Нормативные ссылки.....	14
5. Порядок внесения изменений .....	15
6. Контроль и ответственность .....	15
7. Перечень приложений .....	16
Приложение №1. Матрица ответственности.....	17
Приложение №2. Схема процесса .....	19

## 1. Назначение и область применения

Настоящий порядок организации и обеспечения безопасности хранения, обработки и передачи по каналам связи с использованием средств криптографической защиты информации с ограниченным доступом, не содержащей сведений, составляющих государственную тайну с использованием информационной системы Органа криптографической защиты» (далее – Порядок), разработан в соответствии с действующим законодательством Российской Федерации, регламентирующим деятельность органов криптографической защиты (далее – ОКЗ).

Настоящий Порядок определяет условия предоставления и правила пользования услугами ОКЗ, основные организационно-технические мероприятия, направленные на обеспечение работы ОКЗ. Порядок имеет статус локального.

Требования настоящего Порядка распространяются на организации-обладатели конфиденциальной информации (далее - ООКИ), использующие автоматизированные и/или информационные системы, в которых хранится, обрабатывается и/или передается по каналам связи с использованием средств криптографической защиты информация с ограниченным доступом, не содержащая сведений, составляющих государственную тайну и обязательны для выполнения сотрудниками, исполняющими следующие функциональные роли:

1. Уполномоченное лицо предприятия;
2. Аналитик ОКЗ АО «Гринатом»;
3. Администратор безопасности ОКЗ АО «Гринатом»;
4. Пользователь

Настоящий Порядок использует ссылки на следующие документы, необходимые для организации и обеспечения безопасности хранения, обработки и передачи по каналам связи с использованием средств криптографической защиты информации с ограниченным доступом, не содержащей сведений, составляющих государственную тайну с использованием информационной системы Органа криптографической защиты:

Документ	Статус	Тип документа	Ответственный
Лицензия ФСБ России ЛСЗ №0014254 Рег.№15686 Н от 19.01.2017 на осуществление разработки, производства, распространения шифровальных (криптографических) средств, информационных и телекоммуникационных систем, защищённых с использованием шифровальных (криптографических) средств, выполнения работ, оказания услуг в области шифрования информации, технического	Действует	Лицензия	Кривовяз М.А.

<p>обслуживания шифровальных (криптографических) средств, информационных и телекоммуникационных систем, защищённых с использованием шифровальных (криптографических) средств (за исключением случая, если техническое обслуживание шифровальных (криптографических) средств, информационных и телекоммуникационных систем, защищённых с использованием шифровальных (криптографических) средств, осуществляется для обеспечения собственных нужд юридического лица или индивидуального предпринимателя)</p>			
<p>Федеральный закон Российской Федерации от 06.04.11 г. № 63-ФЗ "Об электронной подписи"</p>	<p>Действует</p>	<p>Федеральный закон</p>	<p>Кривовяз М.А.</p>
<p>Приказ ФАПСИ № 152 от 13.06.2001 г. «Об утверждении Инструкции об организации и обеспечении безопасности хранения, обработки и передачи по каналам связи с использованием средств криптографической защиты информации с ограниченным доступом, не содержащей сведений, составляющих государственную тайну»</p>	<p>Действует</p>	<p>Приказ</p>	<p>Кривовяз М.А.</p>
<p>Приказ ФСБ № 66 от 09.02.2005 г. «Об утверждении положения о разработке, производстве, реализации и эксплуатации шифровальных (криптографических) средств защиты информации (Положение ПКЗ-2005)»</p>	<p>Действует</p>	<p>Приказ</p>	<p>Кривовяз М.А.</p>
<p>Приказ Госкорпорации «Росатом» от 10.02.2021 №1/140-П-дсп «Об утверждении Единых отраслевых методических указаний по информационной безопасности и использованию средств защиты информации в Госкорпорации «Росатом» и ее организациях» (с</p>	<p>Действует</p>	<p>Требование</p>	<p>Кривовяз М.А.</p>

пометкой «Для служебного пользования»)			
--	--	--	--

и является основой для регламентации следующих подпроцессов и процедур:

Подпроцессы:
Подпроцесс «Обработка обращения»
Подпроцесс «Создание подписки»
Подпроцесс «Передача СКЗИ»
Подпроцесс «Проверка готовности»
Подпроцесс «Монтаж, установка (инсталляция) криптографических средств»
Подпроцесс «Учет СКЗИ»
Подпроцесс «Обеспечение функционирования»
Подпроцесс «Вывод из эксплуатации, уничтожение СКЗИ и сокращение подписки»

## 2. Термины, определения и сокращения

Термин	Определение
Ключевая информация	Специальным образом организованная совокупность криптоключей, предназначенная для осуществления криптографической защиты информации в течение определенного срока
Книга лицевых счетов	Книга регистрации применяющихся Пользователями средств криптографической защиты информации, эксплуатационной и технической документации
Конфиденциальная информация	Информация с ограниченным доступом, не содержащая сведений, составляющих государственную тайну
Обладатели конфиденциальной информации	Государственные органы, государственные организации и другие организации независимо от их организационно-правовой формы и формы собственности, индивидуальные предприниматели и физические лица
Орган криптографической защиты	Действующая на постоянной основе рабочая группа из числа сотрудников Управления информационной безопасности
Пользователи СКЗИ	Физические лица, непосредственно допущенные к работе с СКЗИ

Средства криптографической защиты информации (СКЗИ)	Средства шифрования - аппаратные, программные и программно-аппаратные шифровальные (криптографические) средства, реализующие алгоритмы криптографического преобразования информации для ограничения доступа к ней, в том числе при ее хранении, обработке и передаче
Электронная подпись	Информация в электронной форме, которая присоединена к другой информации в электронной форме (подписываемой информации) или иным образом связана с такой информацией и которая используется для определения лица, подписывающего информацию
Подписка	Заказ предприятия в ИС ОКЗ в соответствии с условиями договора присоединения на обеспечение сертификатами или средствами криптографической защиты и информации.

Сокращение	Расшифровка
АБ	Администратор безопасности ОКЗ АО «Гринатом»
ООКИ	Организация-обладатель конфиденциальной информации
КУЦ	Корпоративный Удостоверяющий центр Госкорпорации «Росатом»
ОКЗ	Орган криптографической защиты АО «Гринатом»
СКЗИ	Средство криптографической защиты информации
ЭП	Электронная подпись
ИС ОКЗ	Информационная система Органа криптографической защиты АО «Гринатом»
ЗКПС	Защищенная корпоративная почтовая система
ЕОСДО	Единая отраслевая система документооборота

### **3. Описание процесса**

#### **3.1. Цель процесса**

Предоставление услуг ОКЗ по организации и обеспечению безопасности хранения, обработки и передачи по каналам связи с использованием средств криптографической защиты информации с ограниченным доступом, не содержащей сведений, составляющих государственную тайну.

#### **3.2. Задачи процесса**

- Создание и сокращение подписок предприятия в ИС ОКЗ;
- Передача СКЗИ;
- Разработка и утверждение схемы организации криптографической защиты информации;
- Обучение и допуск пользователей к самостоятельной эксплуатации СКЗИ;
- Проверка АРМ на соответствие требованиям к среде функционирования СКЗИ;
- Установка и настройка СКЗИ;
- Учет лицензий и АРМ с СКЗИ;
- Вывод из эксплуатации и уничтожение СКЗИ;

#### **3.3. Участники группы процессов и их роли**

№ п.п.	Участники	Основные роли
1	Уполномоченное лицо предприятия	<ul style="list-style-type: none"> <li>• Согласовывает и подписывает электронные заявки в ИС ОКЗ на создание и сокращение подписок предприятия.</li> </ul>
2	Аналитик ОКЗ АО «Гринатом» (далее – Аналитик)	<ul style="list-style-type: none"> <li>• Согласовывает и подписывает электронные заявки в ИС ОКЗ на создание и сокращение подписок предприятий;</li> <li>• Разрабатывает и поддерживает в актуальном состоянии схему криптографической защиты информации в ИС ОКЗ;</li> <li>• Выделяет лицензии СКЗИ для предприятия в ИС ОКЗ;</li> <li>• Составляет заключение о возможности эксплуатации СКЗИ.</li> </ul>
3	Администратор безопасности ОКЗ АО «Гринатом»	<ul style="list-style-type: none"> <li>• Формирует обращения в ИС ОКЗ на создание, изменение и сокращение подписки предприятия;</li> <li>• Осуществляет проверку готовности СКЗИ к эксплуатации;</li> <li>• Выполняет монтаж, установку (инсталляцию) криптографических средств;</li> <li>• Учитывает СКЗИ в ИС ОКЗ;</li> <li>• Уничтожает выведенные из действия СКЗИ.</li> </ul>
4	Пользователь	<ul style="list-style-type: none"> <li>• Проходит обучение в ИС ОКЗ и сдает тестирование.</li> </ul>

### 3.4. Описание подпроцессов

#### 3.4.1. Подпроцесс «Обработка обращения»

АБ:

- Получает обращение от следующих возможных инициаторов:

*пользователь СКЗИ;*

*АБ;*

*уполномоченное лицо предприятия;*

*аналитик ОКЗ,*

одним из следующих способов:

*заявка в ИС ОКЗ;*



заявка через порталы АО «Гринатом» или «Страна Росатом»;  
 электронное письмо на п/я 1111@greenatom.ru;  
 звонок в центр поддержки пользователей АО «Гринатом»;

- Определяет наличие подписки у пользователя СКЗИ, указанного в обращении;
- Формализует обращение в зависимости от следующих условий:

*В случае если подписка на пользователя, указанного в обращении, отсутствует и обращение не на создание подписки, то процесс «Организация и обеспечение безопасности хранения, обработки и передачи по каналам связи с использованием средств криптографической защиты информации с ограниченным доступом, не содержащей сведений, составляющих государственную тайну с использованием информационной системы Органа криптографической защиты» завершается.*

*В случае если подписка на пользователя, указанного в обращении, отсутствует и обращение на создание подписки, то исходящая информация поступает в подпроцесс «Создание подписки».*

*В случае если подписка на пользователя, указанного в обращении, есть, и обращение не на переустановку СКЗИ, а на сокращение подписки, то исходящая информация поступает в подпроцесс «Вывод из эксплуатации, уничтожение СКЗИ и сокращение подписки».*

*В случае если подписка на пользователя, указанного в обращении, есть, и обращение на переустановку СКЗИ, то исходящая информация поступает в подпроцесс «Проверка готовности».*

*В случае если подписка на пользователя, указанного в обращении, есть, и обращение не на переустановку СКЗИ, и не на сокращение подписки, то исходящая информация поступает в подпроцесс «Обеспечение функционирования».*

### **3.4.2. Подпроцесс «Создание подписки»**

Входящая информация поступает из подпроцесса «Обработка обращения».

АБ:

- Формирует электронную заявку на новую подписку в ИС ОКЗ;

*Уполномоченное лицо предприятия:*

- Получает электронную заявку на создание подписки в ИС ОКЗ;
- Подписывает заявку на создание подписки, в случае если заявка им согласована.

*В случае если заявка не согласована, то процесс «Организация и обеспечение безопасности хранения, обработки и передачи по каналам связи с использованием средств криптографической защиты информации с ограниченным доступом, не содержащей сведений, составляющих государственную тайну с использованием информационной системы Органа криптографической защиты» завершается.*

*Аналитик:*

- Получает подписанную уполномоченным лицом электронную заявку в ИС ОКЗ на создание подписки;
- Подписывает заявку на создание подписки, *в случае если заявка им согласована.*

Исходящая информация поступает в подпроцесс «Передача СКЗИ».

*В случае если заявка не согласована, процесс «Организация и обеспечение безопасности хранения, обработки и передачи по каналам связи с использованием средств криптографической защиты информации с ограниченным доступом, не содержащей сведений, составляющих государственную тайну с использованием информационной системы Органа криптографической защиты» завершается.*

### **3.4.3. Подпроцесс «Передача СКЗИ»**

Входящая информация поступает из подпроцесса «Создание подписки».

*Аналитик:*

- Выделяет лицензию на СКЗИ согласно полученной заявке.

Лицензия на СКЗИ поступает АБ в ИС ОКЗ. Дистрибутив на СКЗИ и эксплуатационная техническая документация доступна для загрузки в ИС ОКЗ.

Исходящая информация поступает в подпроцесс «Проверка готовности».

### **3.4.4. Подпроцесс «Проверка готовности»**

Входящая информация поступает из подпроцессов «Передача СКЗИ» и «Обработка обращения».

*АБ:*

- Осуществляет проверку готовности технических средств и вносит в ИС ОКЗ информацию по АРМ:

*Серийный/инвентарный номер АРМ;*

*Адрес месторасположения АРМ;*

*Вид обрабатываемой информации;*

*Область использования СКЗИ;*

*ФИО Пользователя СКЗИ;*

*Реквизиты приказа о допуске пользователя к самостоятельной работе с СКЗИ;*

*Номер печатающей пломбы;*

*Версию и наименование операционной системы;*

*Версию и наименование сертифицированного антивирусного средства;*

*Версию и наименование сертифицированного СЗИ от НСД;  
О настройке СКЗИ в соответствии с ЕОМУ и документацией (ставит  
отметку).*

- Формирует приказ о допуске пользователя к самостоятельной работе с СКЗИ.

Исходящая информация поступает в подпроцесс «Монтаж, установка (инсталляция) криптографических средств».

### **3.4.5. Подпроцесс «Монтаж, установка (инсталляция) криптографических средств»**

Входящая информация поступает из подпроцесса «Проверка готовности».

*АБ:*

- Устанавливает и настраивает СКЗИ в соответствии с Инструкцией по установке СКЗИ (лицензия и дистрибутив для загрузки доступны в ИС ОКЗ);
- Устанавливает ПО «Агент ИС ОКЗ» (дистрибутив для загрузки доступен в ИС ОКЗ).

Исходящая информация поступает в подпроцесс «Обучение и допуск пользователя».

### **3.4.6. Подпроцесс «Обучение и допуск пользователя»**

Входящая информация поступает из подпроцесса «Монтаж, установка (инсталляция) криптографических средств».

*Пользователь:*

- Получает по электронной почте уведомление о назначении ему в ИС ОКЗ курса обучения правилам работы с СКЗИ;
- Проходит обучение в ИС ОКЗ;
- Сдает тестирование по итогам обучения.

*Активация СКЗИ не произойдет до тех пор, пока пользователь не пройдет назначенный ему курс обучения и не сдаст тестирование по пройденному материалу в ИС ОКЗ.*

В случае получения положительного результата по итогам прохождения тестирования происходит активация СКЗИ, и исходящая информация поступает в подпроцесс «Учет СКЗИ».

В случае получения отрицательного результата по итогам прохождения тестирования, требуется повторно ознакомиться с учебными материалами и снова пройти тестирование.

### **3.4.7. Подпроцесс «Вывод из эксплуатации, уничтожение СКЗИ и сокращение подписки»**

Входящая информация поступает из подпроцесса «Обработка обращения».

*АБ:*

- Формирует заявку на сокращение подписки в ИС ОКЗ;
- *В случае, если заявка на сокращение подписки согласована и подписана уполномоченным лицом в ИС ОКЗ, изымает СКЗИ из аппаратных средств, с которыми они функционировали. При этом СКЗИ считается изъятым из аппаратных средств, если исполнена предусмотренная эксплуатационной и технической документацией к СКЗИ процедура удаления программного обеспечения СКЗИ, и он полностью отсоединен от аппаратных средств и уничтожает СКЗИ.*

Уничтожение путем физического уничтожения или путем стирания (разрушения), исключающего возможность их использования, а также восстановления. Непосредственные действия по уничтожению конкретного типа СКЗИ регламентируются эксплуатационной и технической документацией к соответствующим СКЗИ, а также указаниями ОКЗ АО «Гринатом».

СКЗИ должны быть уничтожены в сроки, указанные в эксплуатационной и технической документации. Если срок уничтожения эксплуатационной и технической документацией не установлен, то СКЗИ должны быть уничтожены не позднее 10 суток после вывода их из действия (окончания срока действия).

*Уполномоченное лицо предприятия:*

- Получает электронную заявку на сокращение подписки в ИС ОКЗ;
- Подписывает заявку на сокращение подписки, *в случае если заявка им согласована.*

Исходящая информация поступает в подпроцесс «Учет СКЗИ».

### **3.4.8. Подпроцесс «Учет СКЗИ»**

Входящая информация поступает из подпроцесса «Обучение и допуск пользователя» или из подпроцесса «Вывод из эксплуатации, уничтожение СКЗИ».

*АБ (в случае если информация поступает из подпроцесса «Обучение и допуск пользователя»):*

- Проверяет наличие приказа о допуске пользователя к самостоятельной работе с СКЗИ, вносит его реквизиты в ИС ОКЗ;

- Проверяет наличие у пользователя отметки об успешном прохождении обучения в ИС ОКЗ;
- Проверяет актуальность данных в ИС ОКЗ по АРМ, пользователю и установленным СКЗИ.
- Закрепляет полученную лицензию СКЗИ в ИС ОКЗ за АРМ и пользователем;

На основании заполненных АБ данных в ИС ОКЗ происходит актуализация схемы криптографической защиты информации.

Исходящая информация поступает в подпроцесс «Обеспечение функционирования»

*АБ (в случае если информация поступает из подпроцесса «Вывод из эксплуатации, уничтожение СКЗИ»):*

- Ставит отметку об уничтожении в ИС ОКЗ.

*В случае если подписка сокращена, процесс «Организация и обеспечение безопасности хранения, обработки и передачи по каналам связи с использованием средств криптографической защиты информации с ограниченным доступом, не содержащей сведений, составляющих государственную тайну с использованием информационно-системы Органа криптографической защиты» завершается.*

### **3.4.9. Подпроцесс «Обеспечение функционирования»**

Входящая информация поступает из подпроцессов «Учет СКЗИ» и «Обработка обращения».

Функционирование и безопасность применения СКЗИ обеспечивается в соответствии с условиями выданных на них сертификатов, а также в соответствии с эксплуатационной и технической документацией к этим средствам.

Оригиналы выданных сертификатов соответствия требованиям безопасности находятся в ОКЗ АО «Гринатом», копии находятся в ИС ОКЗ.

*АБ (в случае если информация поступает из подпроцесса «Обработка обращения»):*

- Получает в ИС ОКЗ заявку (не реже раза в год) на проведение проверки порядка использования СКЗИ в соответствии с эксплуатационной и технической документацией. В состав проверки входит:

*соответствие номеров СКЗИ данным в ИС ОКЗ;*

*соответствие настроек системного ПО, СКЗИ и мер физической защиты СКЗИ требованиям документации к СКЗИ;*

*наличие носителей ключевой информации и их соответствие данным, указанным в ИС ОКЗ;*

*наличие актуального приказа о допуске пользователей к самостоятельной работе с СКЗИ.*

- В случае необходимости актуализирует данные в ИС ОКЗ.

*Аналитик (в случае если информация поступает из подпроцессов «Учет СКЗИ» или «Обработка обращения»):*

- Формирует заключение о возможности эксплуатации СКЗИ. Заключение выдается сроком на 1 год, в случае сохранения доверенной среды функционирования СКЗИ, подтвержденной данными в ИС ОКЗ.

#### **4. Нормативные ссылки**

- Федеральный закон от 27.07.2006 № 149-ФЗ «Об информации, информационных технологиях и о защите информации»;
- Приказ ФАПСИ № 152 от 13.06.2001г. «Об утверждении Инструкции об организации и обеспечении безопасности хранения, обработки и передачи по каналам связи с использованием средств криптографической защиты информации с ограниченным доступом, не содержащей сведений, составляющих государственную тайну»;
- Приказ ФСБ № 66 от 09.02.2005г «Об утверждении положения о разработке, производстве, реализации и эксплуатации шифровальных (криптографических) средств защиты информации (Положение ПКЗ-2005)»;
- Федеральный закон Российской Федерации от 06.04.11 г. № 63-ФЗ "Об электронной подписи";
- Федеральный закон от 04.05.2011 N 99-ФЗ "О лицензировании отдельных видов деятельности";
- Лицензия ФСБ России ЛСЗ №0014254 Рег.№15686 Н от 19.01.2017 на осуществление разработки, производства, распространения шифровальных (криптографических) средств, информационных и телекоммуникационных систем, защищённых с использованием шифровальных (криптографических) средств, выполнения работ, оказания услуг в области шифрования информации, технического обслуживания шифровальных (криптографических) средств, информационных и телекоммуникационных систем, защищённых с использованием шифровальных (криптографических) средств (за исключением случая, если техническое обслуживание шифровальных (криптографических) средств, информационных и телекоммуникационных систем, защищённых с использованием шифровальных (криптографических) средств, осуществляется для обеспечения собственных нужд юридического лица или индивидуального предпринимателя);
- Приказ Госкорпорации «Росатом» от 10.02.2021 №1/140-П-дсп «Об утверждении Единых отраслевых методических указаний по информационной безопасности и использованию средств защиты информации в Госкорпорации «Росатом» и ее организациях» (с пометкой «Для служебного пользования»);

- Постановление №313 от 16.04.2012 г. Об утверждении Положения о лицензировании деятельности по разработке, производству, распространению шифровальных (криптографических) средств, информационных систем и телекоммуникационных систем, защищенных с использованием шифровальных (криптографических) средств, выполнению работ, оказанию услуг в области шифрования информации, техническому обслуживанию шифровальных (криптографических) средств, информационных систем и телекоммуникационных систем, защищенных с использованием шифровальных (криптографических) средств (за исключением случая, если техническое обслуживание шифровальных (криптографических) средств, информационных систем и телекоммуникационных систем, защищенных с использованием шифровальных (криптографических) средств, осуществляется для обеспечения собственных нужд юридического лица или индивидуального предпринимателя).

## **5. Порядок внесения изменений**

Внесение изменений (дополнений) в Порядок, а также в приложения к нему, производится посредством утверждения новой редакции Порядка.

## **6. Контроль и ответственность**

### **6.1 Порядок обязаны соблюдать все следующие участники процесса:**

Уполномоченное лицо предприятия;  
Аналитик ОКЗ АО «Гринатом»;  
Администратор безопасности ОКЗ АО «Гринатом»;  
Пользователь.

### **6.2. Ответственность работников за несоблюдение требований Порядка.**

За несоблюдение Порядка ответственные лица несут административную и дисциплинарную ответственность в соответствии с действующим законодательством.

## **7. Перечень приложений**

Приложение №1. Матрица ответственности.  
Приложение №2. Схема процесса.



## Приложение №1. Матрица ответственности

Подпроцессы в составе процесса	Участники процесса			
	Уполномоченное лицо предприятия	Аналитик	АБ	Пользователь
Подпроцесс «Обработка обращения»			О	
Подпроцесс «Создание подписки»	С	С	О	
Подпроцесс «Передача СКЗИ»	Инф.	О		Инф.
Подпроцесс «Проверка готовности»		Инф.	О	
Подпроцесс «Монтаж, установка (инсталляция) криптографических средств»		Инф.	О	
Подпроцесс «Обучение и допуск пользователя»			Инф.	О
Подпроцесс «Учет СКЗИ»		Инф.	О	
Подпроцесс «Обеспечение функционирования»			О	
Подпроцесс «Вывод из эксплуатации, уничтожение СКЗИ и сокращение подписки»	С	Инф.	О	

Сокращение	Название роли	Определение	Исполнитель Роли
М	Методолог	Формирует требования к организации деятельности в рамках подпроцесса/процедуры	Структурное подразделение Корпорации/Дивизиона/Организации
И	Интегратор	Интегрирует результаты подпроцесса/процедуры и отвечает за организацию подпроцесса/процедуры, включая взаимодействие участников	Структурное подразделение Корпорации/Дивизиона/Организации
К	Контролер	Осуществляет контроль выполнения и достижения результатов подпроцесса/процедуры	Структурное подразделение Корпорации/Дивизиона/Организации Руководитель Корпорации/Дивизиона/Организации

О	Ответственный	Несет ответственность за достижение результата по подпроцессу/процедуре в своей предметной области	Структурное подразделение Корпорации/Дивизиона/ Организации Руководитель Корпорации/Дивизиона/ Организации
Утв	Утверждающий	Утверждает - принимает окончательное решение по результату подпроцессу/процедуре	Коллегиальные органы (Наблюдательный совет, Правление и прочие) Генеральный директор Корпорации, Руководители Корпорации /Дивизионов/Организаций
С	Согласовывающий	Согласовывает /одобряет результаты подпроцесса/процедуры для дальнейшего принятия решений	Коллегиальные органы Руководители Корпорации/ Дивизионов/ Организаций
Э	Экспертирующий	Осуществляет экспертизу по подпроцессу/процедуре	Коллегиальные органы Структурное подразделение Корпорации/Дивизиона/ Организации
Инф	Информируемый	Получает информацию о ходе/результате подпроцесса /процедуры	Структурное подразделение Корпорации/Дивизиона/ Организации Руководитель Корпорации/Дивизиона/ Организации Коллегиальные органы

**Приложение №2. Схема процесса**

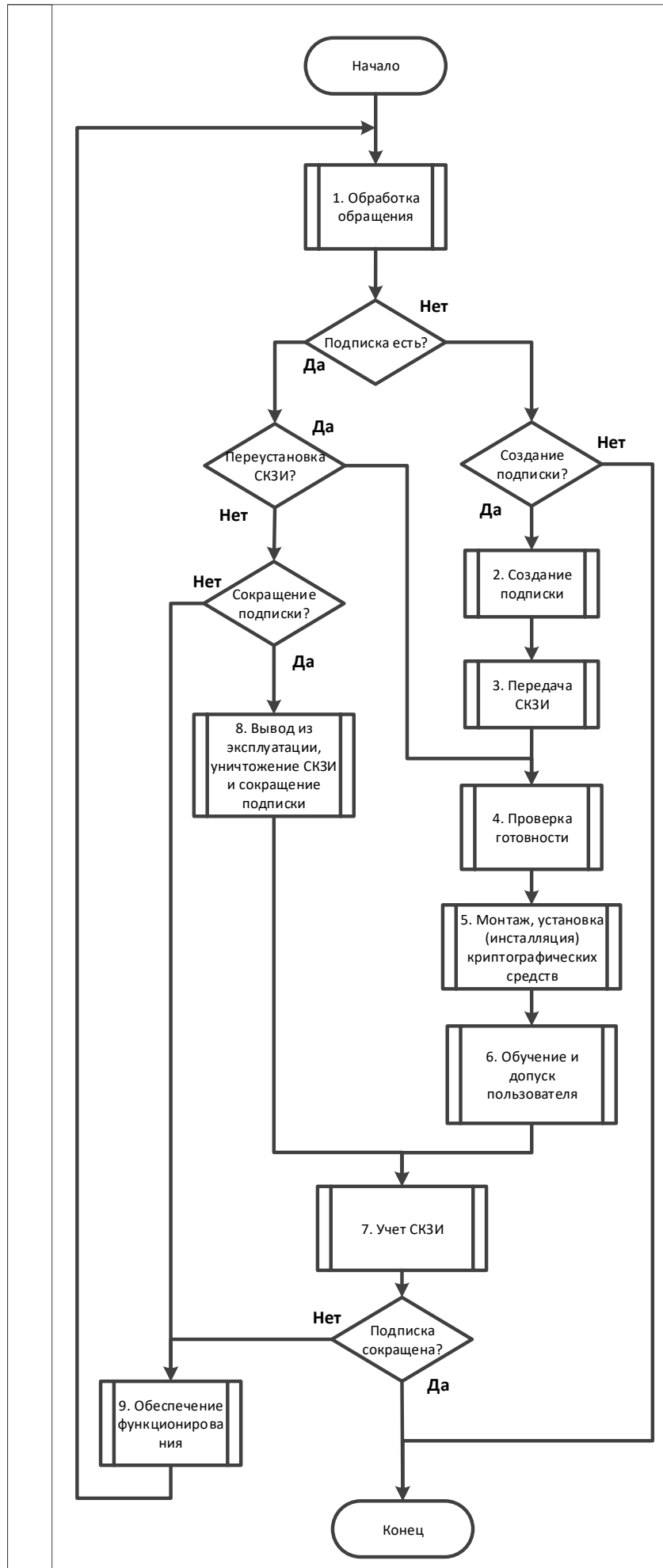

## 1. Подпроцесс «Обработка обращения»

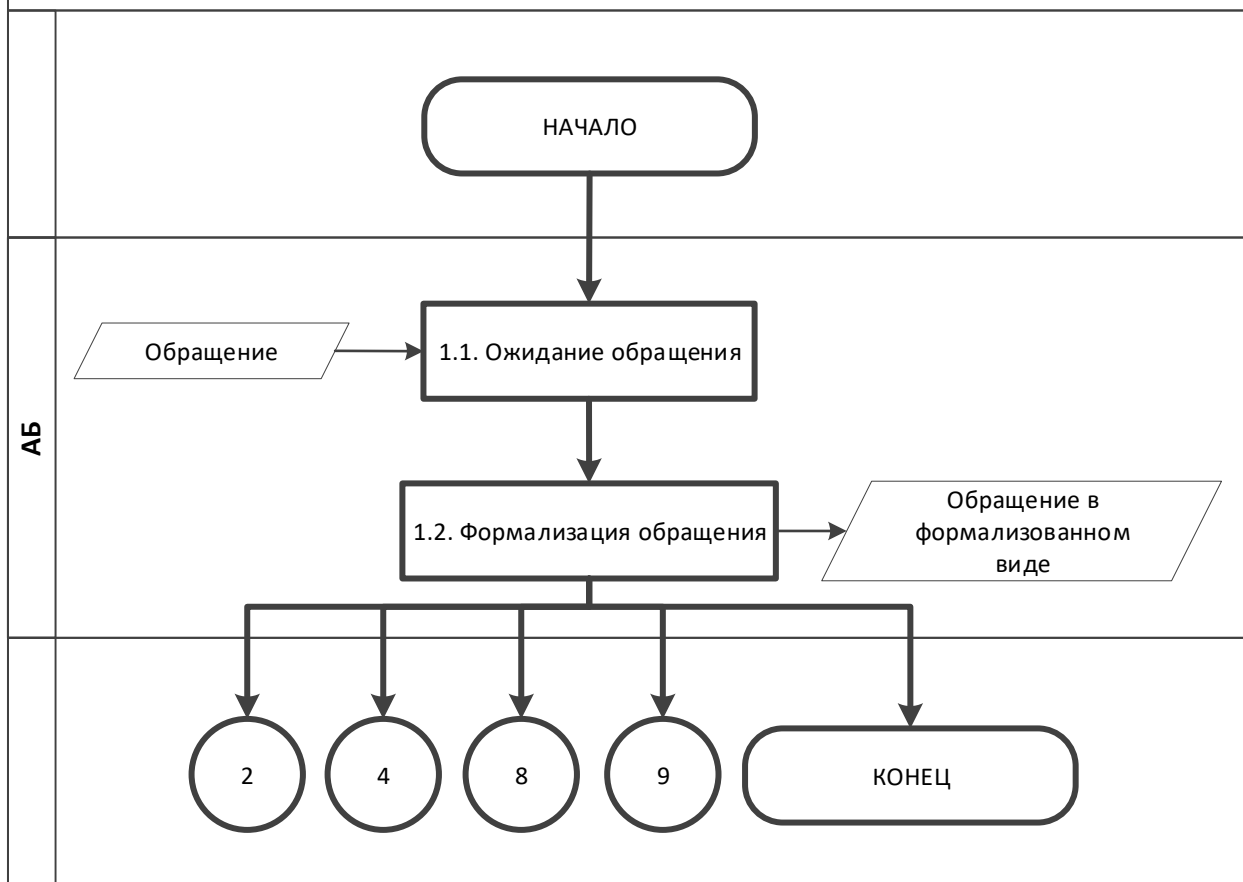

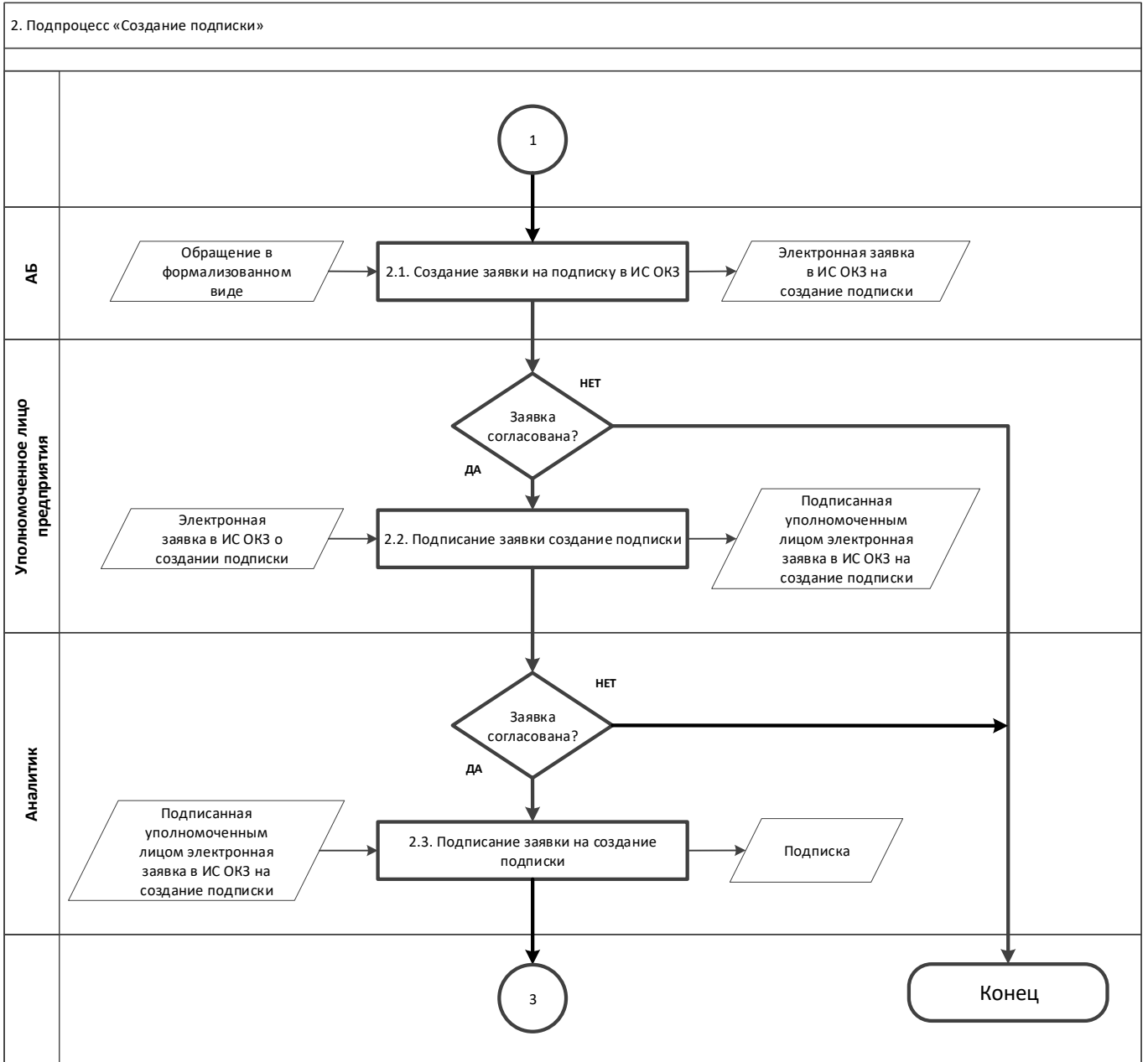

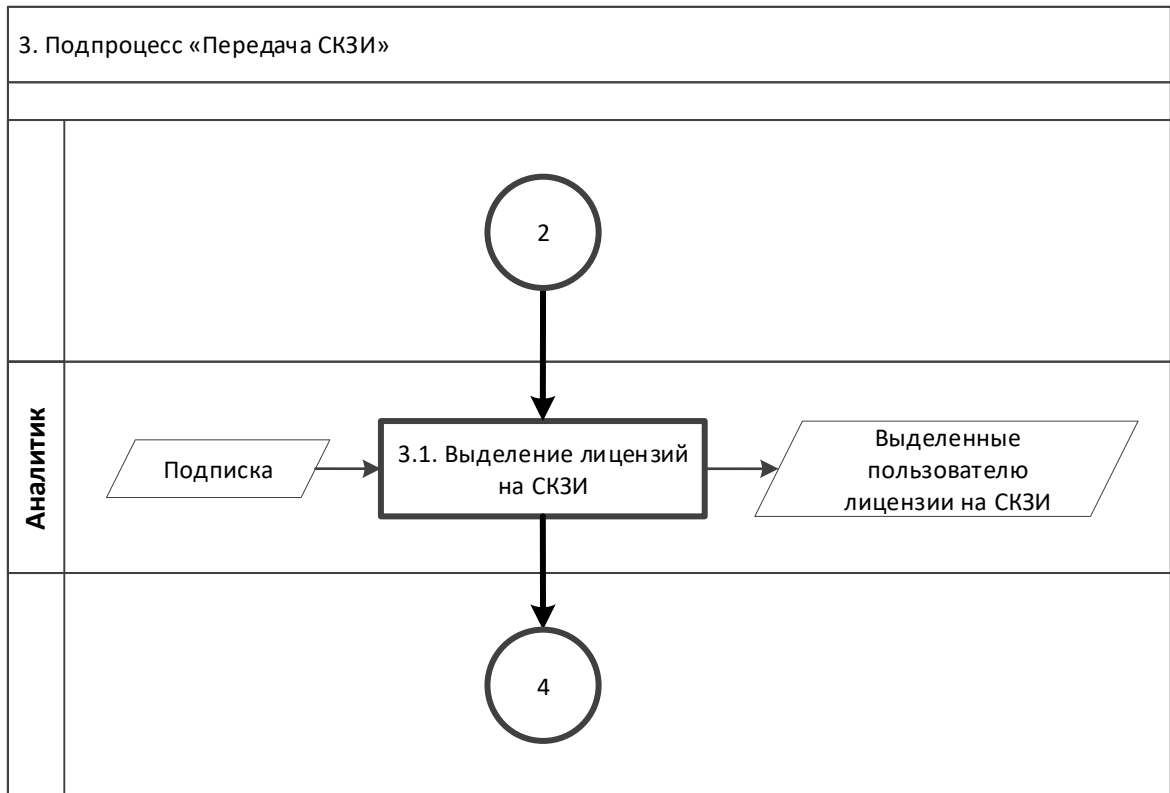

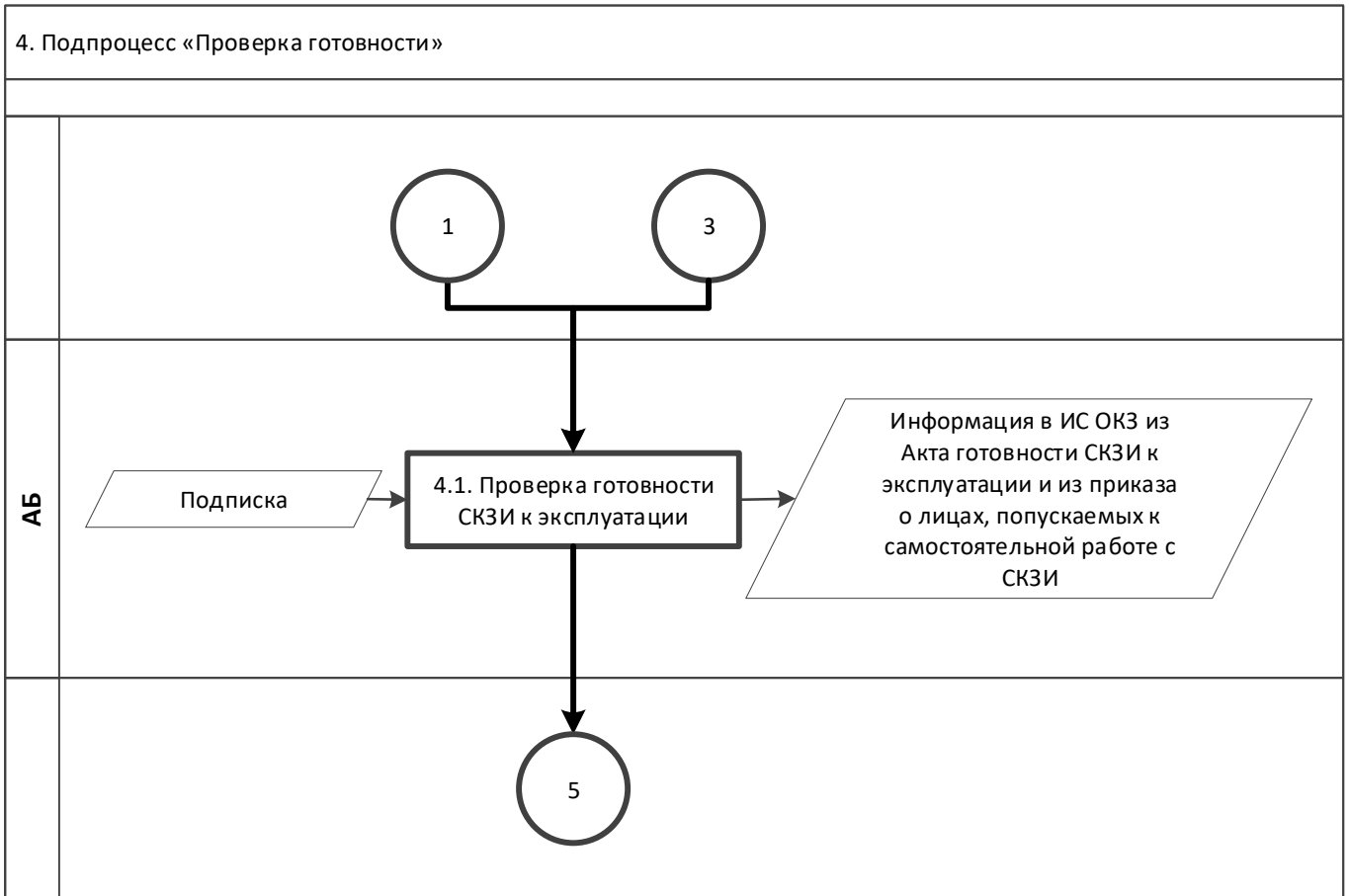





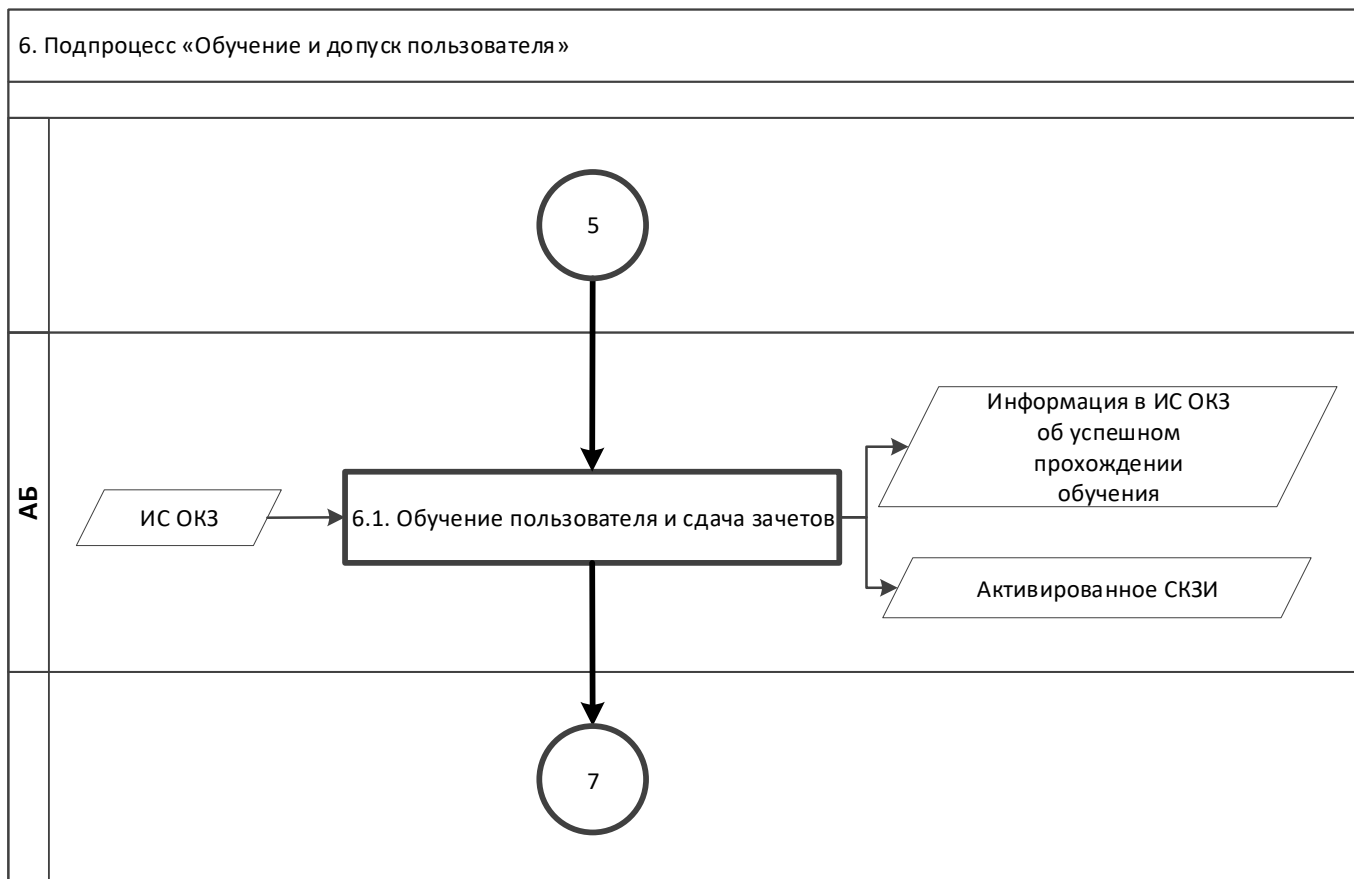

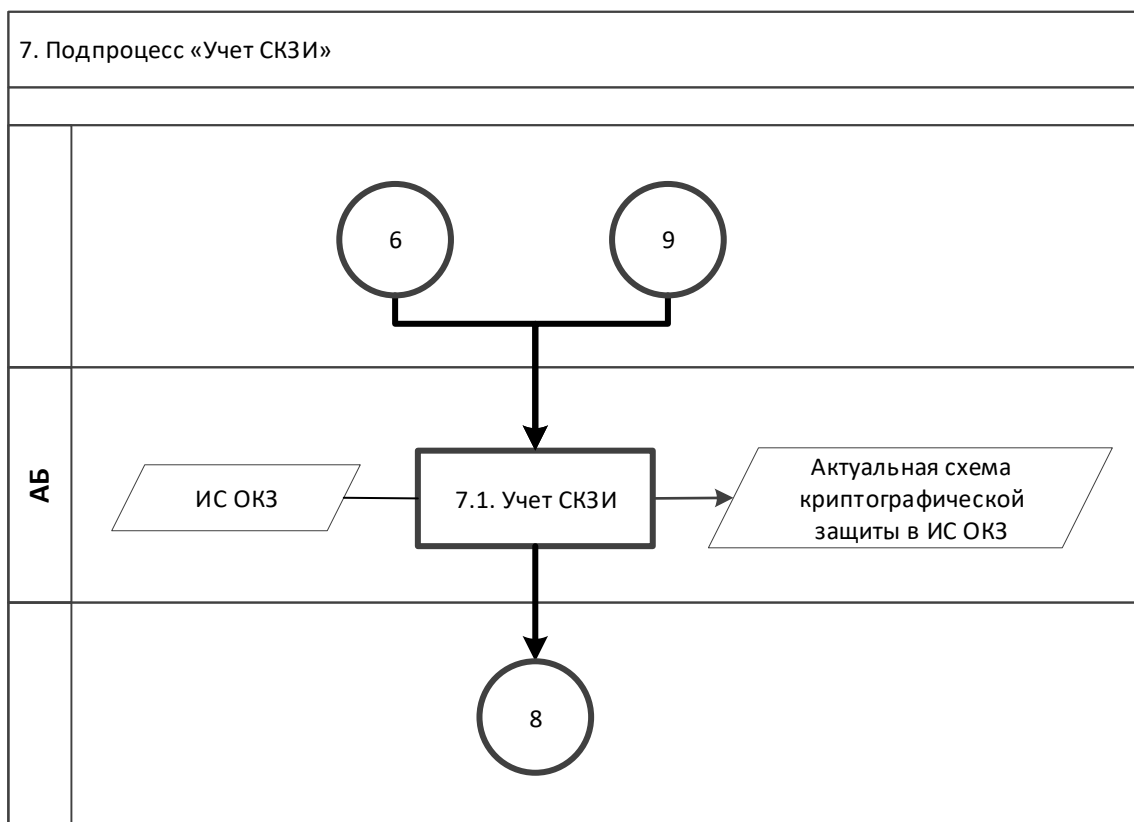

## 8. Подпроцесс «Вывод из эксплуатации, уничтожение СКЗИ и сокращение подписки»

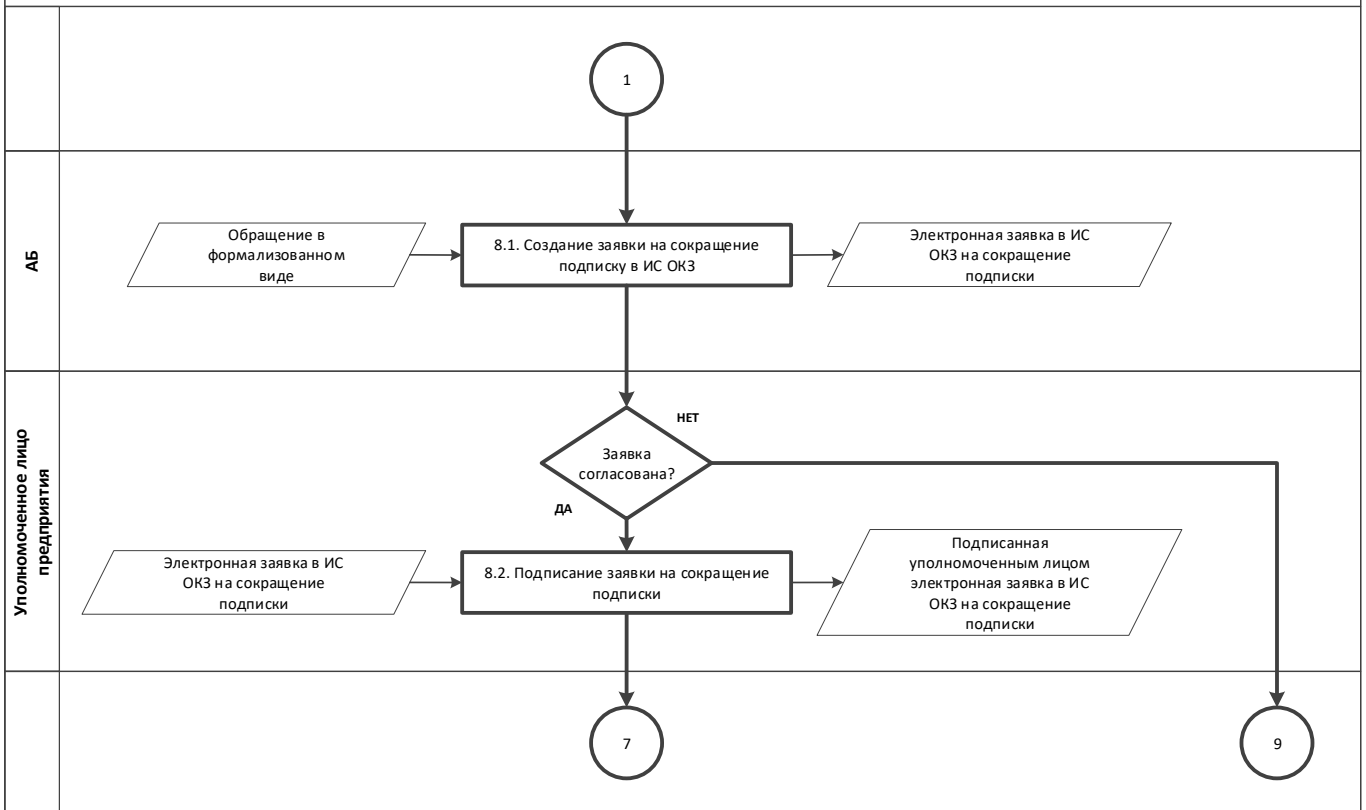

## 9. Подпроцесс «Обеспечение функционирования»

